



DANTHERM **CD, CDF**

Kondenzační odvlhčovače vzduchu: výkonné
odvlhčovače pro univerzální ochranu před vlhkostí



Perfektum
Ultimate Humidity Control



Index

Dantherm[®]
CLIMATE SOLUTIONS

Úvod	
Nástěnné odvlhčovače vzduchu CD, CDF	Str. 2
CDF 10	
Menší nástěnný odvlhčovač vzduchu	Str. 3
CD 15	
Nástěnný odvlhčovač vzduchu s čerpadlem	Str. 6
CDF 40-50-70	
Výkonné nástěnné odvlhčovače vzduchu	Str. 9
Příslušenství	
Volitelné příslušenství a doplňky	Str. 13

Dantherm CD-CDF, nástěnné odvlhčovače pro řešení vlhkosti vzduchu v náročném interiéru

Řada výkonných odvlhčovačů Dantherm poskytuje ideální prostředky pro péči a ochranu o cenné předměty před škodami z vlhkosti. Jsou vhodné pro kontrolu vlhkosti ve skladech, muzeích, galeriích, kostelech, archivech a ve vodárnách.



Nástěnné jednotky Dantherm jsou řešeny s důrazem na mimořádný vzhled a kvalitní zpracování. Odvlhčovače jsou montovány v Dánsku a nabízejí spolehlivý provoz a dlouhou životnost s minimálními provozními náklady. S přímým odvodem kondenzátu jde o zcela bezstarostné řešení, které nevyžaduje téměř žádnou uživatelskou péči.

Přístroje pracují na kondenzačním principu, vlhký vzduch je veden do přístroje, kde je na tělese výparníku zchlazen a přebytečná vlhkost kondenzuje. Vzduch je dále veden přes kondenzátor, kde se znovu ohřeje a suchý, teplý vzduch je vyfukován ven z přístroje.

Dantherm CDF 10



CDF 10



Kondenzační odvlhčovač Dantherm CDF 10 je ideální pro ochranu zařízení a vybavení uchovávaného při nízkých teplotách. Jednotka má srozumitelný displej, který ukazuje aktuální provozní stav a je plně automatická s elektronickým řízením provozu a vestavěným, nastavitelným hygrostatem.

Rozmrazování je obsaženo v elektronickém ovládní stroje. Odvlhčovač CDF 10 pracuje již od 3°C. Při nižších teplotách elektronické ovládní odvlhčovač automaticky vypne.

KLÍČOVÉ VLASTNOSTI

- Odvlhčovač je vestavěný v silné a robustní skříni z žárově zinkované oceli s práškovým lakem
- Tělesa výparníku a kondenzátoru jsou epoxidovány pro zajištění vysoké odolnosti proti korozi
- Odvod kondenzátu je umístěn na spodní straně odvlhčovače – odtoková příruba může být připojena na hadici pro odvod kondenzátu
- Vzduchové filtry jsou snadno přístupné z přední strany a jsou omyvatelné
- Reciproční kompresor
- Axiální ventilátor
- Elektronické řízení provozu a uživatelsky přívětivý displej
- Aktivní rozmrazování řízené podle skutečné potřeby
- K dispozici v bílé nebo kovově šedé barvě



CDF 10 s nádobou na kondenzát



VOLITELNÉ PŘÍSLUŠENSTVÍ

Základní provedení stroje lze rozšířit doplněním některého z volitelných příslušenství. Lze vybírat z těchto možností:



Prostorový
hygrostat
516301



Sběrná nádoba na
kondenzát
Bílá: 351615
Šedá: 351616



TECHNICKÉ ÚDAJE

Parametr / Model		CDF 10
Provozní rozsah – teplota	°C	3-30
Provozní rozsah – vlhkost	%RH	40-100
Odvlhčovací kapacita při 28°C/60%RH	l/24h	7,5
Výměna vzduchu	m ³ /h	220
Napájení	V/Hz	230/1ph/50
Maximální příkon	kW	0,3
Hlučnost – 1m	dB(A)	46
Chladivo		R134a
Objem sběrné nádoby	l	5,5
Rozměry (š x h x v)	mm	535x240x600
Hmotnost	kg	28

ROZMĚRY

Všechny rozměry jsou v mm.

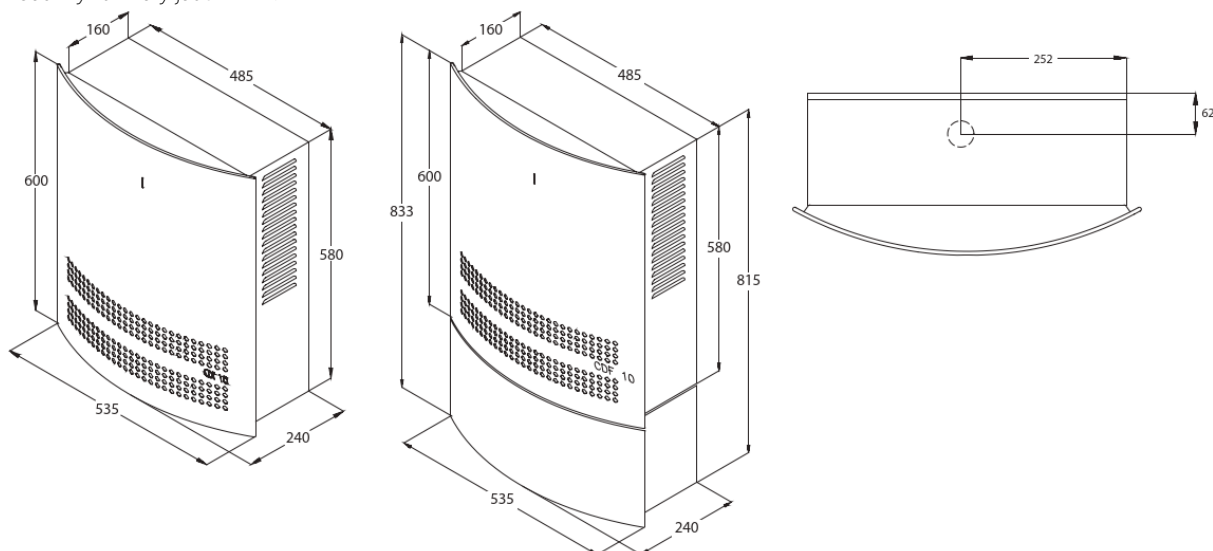

VÝKONOVÉ KŘIVKY

CDF 10

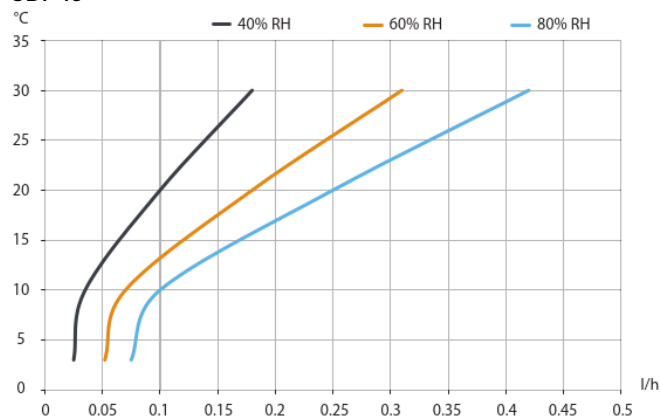

ELEKTRONICKÉ ŘÍZENÍ

CDF 10 má vestavěný hygrostat a je plně automatická s elektronickým řízením. Hygrostat je umístěn za předním panelem a úroveň požadované relativní vlhkosti může být nastavena otočením regulačního kolečka. Z výroby je CDF 10 nastavena na hodnotu přibližně 60% RH.

CDF 10 se zapíná a vypíná přepínačem na boční straně jednotky. Zelená LED kontrolka, na předním panelu svítí, když kompresor pracuje.

Pokud se CDF 10 používá se sběrnou nádobou, automaticky se vypíná vždy, když je zásobník na vodu plný. Na předním panelu se poté rozsvítí červená LED kontrolka a informuje o tom, že zásobník je nutné vyprázdnit.

ROZMRAZOVÁNÍ

Aktivní rozmrazování řízené skutečnou potřebou je součástí elektronického řízení stroje. Čidlo na výparníku zajišťuje, že těleso výparníku je rozmrazováno pouze, pokud je to potřeba. Těleso výparníku je rozmrazováno pomocí horkého chladiva, které obchází kondenzátor a je vedeno přes výparník.

CDF 10 se automaticky vypíná, pokud je okolní teplota nižší, než 3°C a opět se zapíná, jakmile se okolní teplota zvýší nad 3°C.

Dantherm CD 15



CD 15



CD 15 je kompaktní, lehký a přesto robustní a tichý kondenzační odvlhčovač vzduchu. Se svým silným výkonem a vysokou účinností tvoří skvělé a všestranné řešení pro mnoho různých situací, kdy je třeba spolehlivý přístroj pro nepřetržité odvlhčování vzduchu.

Jednotka je vybavena nástěnnou konzolou pro snadnou a rychlou instalaci a ideálně se hodí například ve vodárnách, garážích, restaurátorských dílnách, v muzeích, archivech, sklepech, lázních anebo i v domácnostech – možností pro využití je nespočet.

KLÍČOVÉ VLASTNOSTI

- Přístroj je konstruován v silné kartáčované nerezové skříni
- Vestavěný hygroskop
- Počítadlo provozních hodin
- Snadno dostupné vzduchové filtry z přední části stroje
- Pístový kompresor
- Energeticky účinný axiální ventilátor
- Elektronické ovládání a uživatelsky přívětivý kontrolní panel
- Aktivní rozmrazování podle skutečné potřeby
- Automatické čerpadlo s ochranou proti přetečení
- Nástěnná konzola je součástí dodávky



CD 15 s automatickým čerpadlem



VOLITELNÉ PŘÍSLUŠENSTVÍ

Základní provedení stroje lze rozšířit doplněním některého z volitelných příslušenství. Lze vybírat z těchto možností:



Výměnný filtr
490146



Hadice pro odvod
kondenzátu
(12x2mm)
490100



TECHNICKÉ ÚDAJE

Parametr / Model		CD 15
Provozní rozsah – teplota	°C	5-30
Provozní rozsah – vlhkost	%RH	40-100
Odvlhčovací kapacita při 30°C/80%RH při 20°C/60% RH	l/24h	15,0
	l/24h	8,5
Výměna vzduchu	m ³ /h	225
Napájení	V/50Hz	230/1ph/50
Maximální příkon	kW	0,3
Hlučnost – 1m	dB(A)	46
Chladivo		R1234f
Rozměry (š x h x v)	mm	330x280x490
Hmotnost	kg	18,5

ELEKTRONICKÉ OVLÁDÁNÍ

CD 15 má vestavěný hygroskop a je plně automatický s elektronickým ovládním.

- LED kontrolka „Chyba čerpadla“
- LED kontrolka „Varovné hlášení – teplota“
- LED kontrolka „Relativní vlhkost je OK“

Výrobek je v základní výbavě vybavený čerpadlem kondenzátu s ochranou proti přetečení.

ROZMRAZOVÁNÍ

V elektronickém ovládním je vestavěna funkce aktivního rozmrazování podle skutečné potřeby. Čidlo na tělese výparníku zajišťuje, že výparník je odmrazován, pouze pokud je to potřeba. Těleso výparníku se odmrazuje pomocí horkého chladiva vedeného z kondenzátoru přes výparník.

ROZMĚRY

Všechny rozměry jsou v mm.

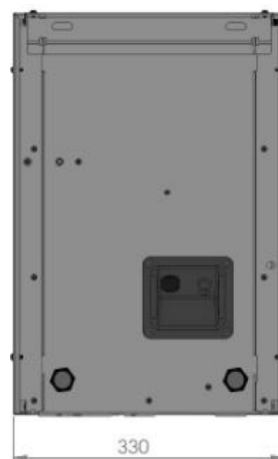
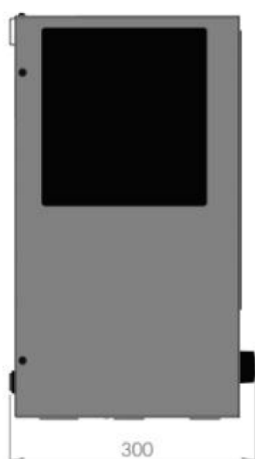

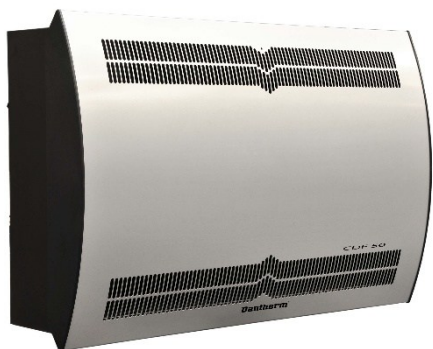

Dantherm

CDF 40-50-70

Energeticky účinná, tichá a výkonná řada odvlhčovačů CDF je ideální pro péči a ochranu cenných předmětů před škodami z nežádoucí vlhkosti.

Jednotky CDF jsou velmi vhodné pro řízení vlhkosti v garážích, skladech, muzeích, kostelech, archivech a ve vodárnách.

CDF 50



KLÍČOVÉ VLASTNOSTI

- Odvlhčovač je vestavěný v silné a robustní skříni z žárově zinkované oceli s práškovým lakem
- Tělesa výparníku a kondenzátoru jsou epoxidovány pro zajištění maximální odolnosti proti korozi
- Instaluje se na stěnu pomocí nástěnné konzoly, která je součástí dodávky
- Odtok kondenzátu je umístěn na spodní straně přístroje
- Odtokový díl je možné připojit na 3/4" hadici



VOLITELNÉ PŘÍSLUŠENSTVÍ

Základní provedení stroje lze rozšířit doplněním některého z volitelných příslušenství. Lze vybírat z těchto možností:



Bezdrátové dálkové ovládání DRC1 093455



Sada pro montáž na podlaze 094322



Teplovodní topný článek 094333, 094334, 094335



Ovládací ventil pro teplovodní topný článek 094340



Elektrický topný článek 094336, 094337, 094338



Odtahový ventilátor 094339

TECHNICKÉ ÚDAJE

Parametr / Model		CDF 40	CDF 50	CDF 70
Provozní rozsah – teplota	°C	3-32	3-32	3-32
Provozní rozsah – vlhkost	%RH	40-100	40-100	40-100
Odvlhčovací kapacita	při 20°C/60%RH	25,4	39,9	42,7
	při 30°C/60%RH	38,4	63,2	77,5
SEC při 28°C/60%RH	kWh/l	0,44	0,51	0,42
Výměna vzduchu	m ³ /h	400	680	900
Napájení	V/Hz	230/1ph/50	230/1ph/50	230/1ph/50
Maximální příkon	kW	0,78	1,37	1,5
Hlučnost – 1m	dB(A)	46	47	50
Chladivo		R407c	R407c	R407c
Filtr		G3 PPI 15	G3 PPI 15	G3 PPI 15
Velikost dílu pro odtok kondenzátu	palec	¾	¾	¾
Rozměry (š x h x v)	mm	1010x326x770	1160x326x770	1495x326x770
Hmotnost	kg	56,5	65,0	75,5

OVLÁDÁNÍ

- Vestavěný elektronický hygroskop a termostat
- Integrované řízení (ON/OFF) vlhkosti a teploty (elektrické nebo teplovodní topné články jako volitelné příslušenství)
- 0-VOLT připojení pro alarm
- 230V ovládací ventil, odtahový ventilátor a čerpadlo/kotel
- RS485 pro Modbus komunikaci

ROZMĚRY

Všechny rozměry jsou v mm.

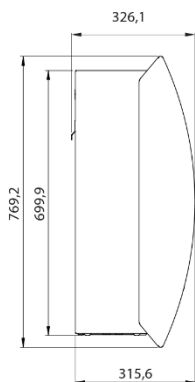
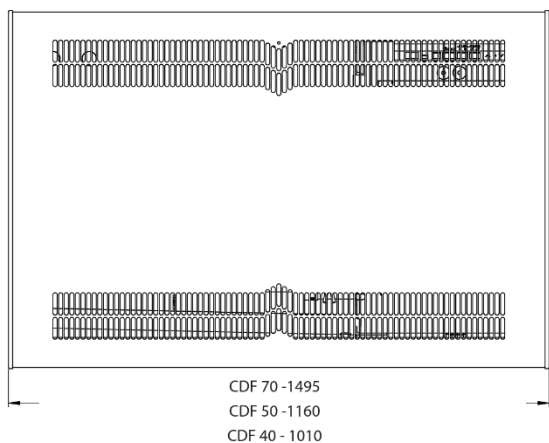

Doporučená instalace

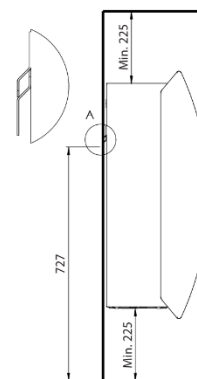

Umístění odtoku

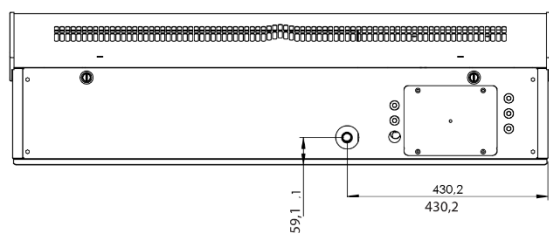

Sada pro instalaci na podlaze

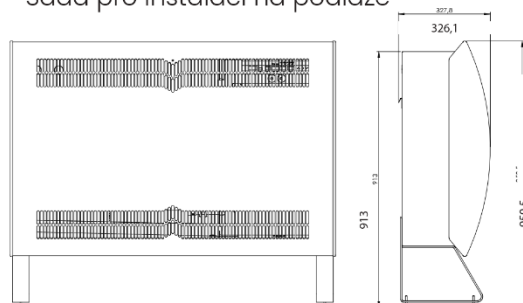

VÝKONOVÉ KŘIVKY

CDF 40

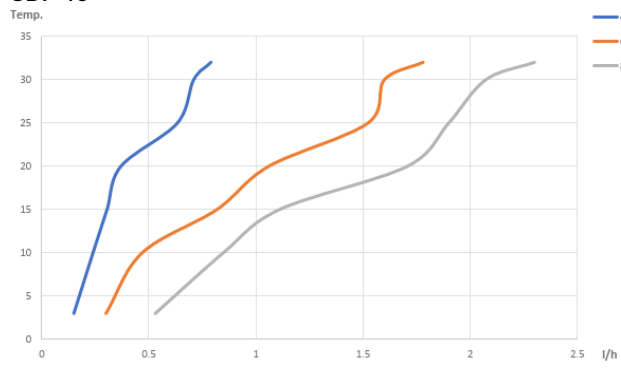

CDF 50

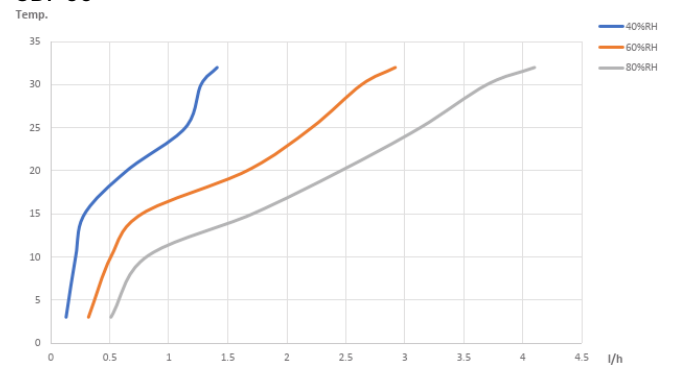

CDF 70

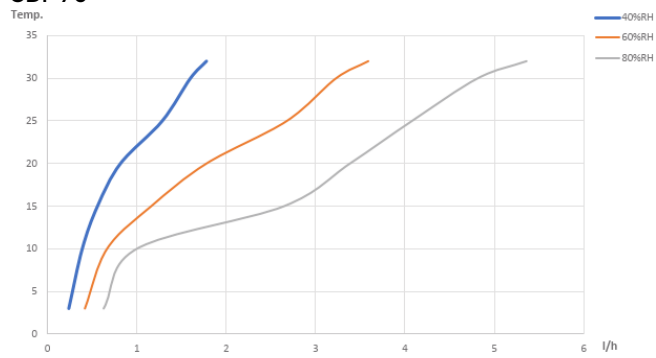

Příslušenství pro CDF 10-40-50-70

V nabídce je i celá řada volitelného příslušenství, kterým lze rozšířit základní provedení výrobku.



Příslušenství	Popis	Pro modely	Kód
Sběrná nádoba	Bílá nebo kovově šedá	CDF 10	351615 – bílá 351616 – šedá
Dálkový ovladač DRC2	DRC1 je dálkový ovladač pro teplotu a RH. Frekvence: 433 mhz Dosah: až 50m v závislosti na podmínkách / Třída ochrany: IP20 Funkce: <ul style="list-style-type: none"> Zobrazení a nastavení RH, teploty, alarmů a servisních informací Zámek nastavení 	CDF 40 CDF 50 CDF 70	093455
Externí RH/t čidlo	Externí čidlo na 10m kabelu Třída ochrany: IPX7	CDF 40 CDF 50 CDF 70	051710
Sada pro instalaci na podlaže, 2ks	Každý podstavec se instaluje na jednu stranu odvlhčovače	CDF 40 CDF 50 CDF 70	094322
Teplovodní topný článek 2,6kW* 4,2 kW* 6,2 kW*	Skládá se z teplovodního topného článku, flexibilní hadice, upevnění a těsnění *při 80/60°C <i>(viz technické údaje teplovodních topných článků na samostatné straně)</i>	CDF 40 CDF 50 CDF 70	094333 094334 094335
DN 10 ovládací ventil pro teplovodní topný článek	Skládá se z ventilu a ovladače 230V, ON/OFF (180 sekund od zavření k plnému otevření), včetně spojovací matky pro potrubí Ø 12	CDF 40 CDF 50 CDF 70	094340
Elektrický topný článek 2 kW* 3,5 kW* 5 kW*	Skládá se z elektrického topného článku, relé a kabeláže	CDF 40 CDF 50 CDF 70	094336 094337 094338

Příslušenství pro CDF 10-40-50-70

V nabídce je i celá řada volitelného příslušenství, kterým lze rozšířit základní provedení výrobku.

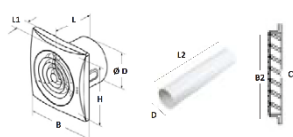

Příslušenství	Popis	Pro modely	Kód																														
Odtahový ventilátor Pro 30 Standard	<p>Odtahový ventilátor je možné použít v kombinaci s CDP ke zvýšení zvlhčovacího výkonu nebo k zajištění přívodu venkovního vzduchu.</p> <p>Pro 30 Standard: Napájení: 230V/50Hz Příkon: 7,5W Výměna vzduchu: 97m³/h Hlučnost: 25 dB(A)</p> <p>Pro 32 Standard: Napájení: 230V/50Hz Příkon: 17W Výměna vzduchu: 185m³/h Hlučnost: 32 dB(A)</p>	CDP 40 CDP 50 CDP 70 CDP 40T CDP 50T CDP 70T	093455																														
Odtahový ventilátor Pro 32 Standard	<p>Rozměry:</p> <table border="1"> <thead> <tr> <th></th> <th>Pro 30 Standard</th> <th>Pro 32 Standard</th> </tr> </thead> <tbody> <tr> <td>ØD</td> <td>99</td> <td>124</td> </tr> <tr> <td>B</td> <td>158</td> <td>182</td> </tr> <tr> <td>H</td> <td>136</td> <td>158</td> </tr> <tr> <td>L</td> <td>107</td> <td>91</td> </tr> <tr> <td>L1</td> <td>26</td> <td>27</td> </tr> <tr> <td>D</td> <td>100</td> <td>125</td> </tr> <tr> <td>L2</td> <td>500</td> <td>500</td> </tr> <tr> <td>B2</td> <td>100</td> <td>125</td> </tr> <tr> <td>C</td> <td>125</td> <td>150</td> </tr> </tbody> </table>		Pro 30 Standard	Pro 32 Standard	ØD	99	124	B	158	182	H	136	158	L	107	91	L1	26	27	D	100	125	L2	500	500	B2	100	125	C	125	150	CDP 40 CDP 50 CDP 70 CDP 40T CDP 50T CDP 70T	094341
	Pro 30 Standard	Pro 32 Standard																															
ØD	99	124																															
B	158	182																															
H	136	158																															
L	107	91																															
L1	26	27																															
D	100	125																															
L2	500	500																															
B2	100	125																															
C	125	150																															

Příslušenství pro CDF 10-40-50-70

Teplovodní topné články – propočet při teplotě prostředí = 20°C; 50% RH

CDF 40		Q=400 m3/h					
Teplota vody	°C	82/71	80/60	70/35	90/70	60/40	55/45
Výkon	kW	3,85	3,19	1,16	3,94	1,64	1,91
Průtok vody	l/sec.	0,09	0,04	0,01	0,05	0,02	0,05
Tlaková ztráta – voda	kPa	15,5	3,9	0,3	5,5	1,3	5,7
Rychlost průtoku vody	m/sec.	1,22	0,56	0,11	0,69	0,28	0,66
Průtok vzduchu	m ³ /sec.	0,11	0,11	0,11	0,11	0,11	0,11
Vstupní teplota	°C	82	80	70	90	60	55
Výstupní teplota	°C	71	60	35	70	40	45
Tlaková ztráta – vzduch	Pa	8	8	8	8	8	8
Potrubní připojení	mm	12	12	12	12	12	12

CDF 50		Q=680 m3/h					
Teplota vody	°C	82/71	80/60	70/35	90/70	60/40	55/45
Výkon	kW	6,11	5,12	2,42	6,29	2,75	3,08
Průtok vody	l/sec.	0,14	0,06	0,02	0,08	0,03	0,08
Tlaková ztráta – voda	kPa	42,2	10,6	1,1	14,9	3,8	15,6
Rychlost průtoku vody	m/sec.	1,94	0,06	0,24	1,1	0,48	1,07
Průtok vzduchu	m ³ /sec.	0,19	0,19	0,19	0,19	0,19	0,19
Vstupní teplota	°C	82	80	70	90	60	55
Výstupní teplota	°C	71	60	35	70	40	45
Tlaková ztráta – vzduch	Pa	10	10	10	10	10	10
Potrubní připojení	mm	12	12	12	12	12	12

CDF 70		Q=900 m3/h					
Teplota vody	°C	82/71	80/60	70/35	90/70	60/40	55/45
Výkon	kW	8,74	7,43	3,86	9,07	4,12	4,47
Průtok vody	l/sec.	0,19	0,09	0,03	0,11	0,05	0,11
Tlaková ztráta – voda	kPa	108,1	27,7	3,4	38,7	10,3	40,7
Rychlost průtoku vody	m/sec.	2,78	1,3	0,38	1,59	0,71	1,55
Průtok vzduchu	m ³ /sec.	0,25	0,25	0,25	0,25	0,25	0,25
Vstupní teplota	°C	82	80	70	90	60	55
Výstupní teplota	°C	71	60	35	70	40	45
Tlaková ztráta – vzduch	Pa	8	8	8	8	8	8
Potrubní připojení	mm	12	12	12	12	12	12

Příslušenství

CD 15

V nabídce je i celá řada volitelného příslušenství, kterým lze rozšířit základní provedení výrobku.



Příslušenství	Popis	Pro modely	Kód
Výměnný vzduchový filtr	Náhradní díl	CD 15	5107-0001
Odtoková hadice na kondenzát	Velikost: 12 x 2mm	CD 15	5501-006
Sponka pro odtokovou hadici	Velikosti: 12 x 2 mm 15 x 2 mm	CD 15	55040-0059



EXPERTNÍ PODPORA

Výrobky z našeho portfolia perfektně známe, můžeme proto najít řešení problému i v situacích, kdy si ostatní nevědí rady. Pro naše zákazníky je podpora k dispozici po celou dobu životnosti výrobku.



PRÉMIOVÉ VÝROBKY

V našem portfoliu je místo jen pro spolehlivé, špičkové produkty nejvyšší kvality s dlouhou životností.



OFICIÁLNÍ DISTRIBUCE PŘÍMO OD VÝROBCE

Jsme přímým zastoupením výrobce a proto u nás máte záruku nákupu vždy aktuální verze produktu z oficiální distribuce přímo z továrny s originálním servisním zázemím a nejméně 2-letou zárukou.



PERFEKTNÍ SERVIS A 2 ROKY ZÁRUKA

Jsme Vám plně k dispozici - všem požadavkům se věnujeme rychle a bez zbytečného čekání. Navíc na všechny produkty dostanete nejméně 2 roky záruku - ať jste firma nebo spotřebitel.

1 KROK

KE SPRÁVNÉ
VLHKOSTI
VZDUCHU



Perfektum

Ultimate Humidity Control

OFICIÁLNÍ DISTRIBUTOR V ČR



PERFEKTUM Group, s.r.o.

se sídlem CZ-18200 Praha 8, Na Slovance 11

Telefon: 286 88 40 22

E-mail: info@perfektum.cz

E-shop: okvzduch.cz

